

カチッと  
かんたん  
楽々移動!

NS  
NS **カーテン**

仕様変更により、カーテンの開閉が  
よりスムーズになりました! **NEW!**



当社オリジナル  
ブラケット使用



**取付けカンタン改造不要!**

通常、カーテンレールは車両に対してビス等で穴あけ工事が必要でした。「NSカーテン」の場合、ブラケットの強力磁石によってカーテンレールを保持するので車両に対する工事が一切不要です。

また吸着プレートを追加することによって、積荷の量に合わせてカーテンを前後移動することが可能。無駄な冷却を抑制し、エコドライブに貢献します。

**セット内容**

- ▲ NSブラケット ..... 2ヶ
  - ▲ 吸着プレート2箇所分 ..... 4枚
  - ▲ カーテン用パイプ ..... 1本
  - ▲ 保冷カーテン ..... 1式  
対応生地：キルティング/EVA サニーコート
- \*吸着プレートは2枚/組で追加可能です。

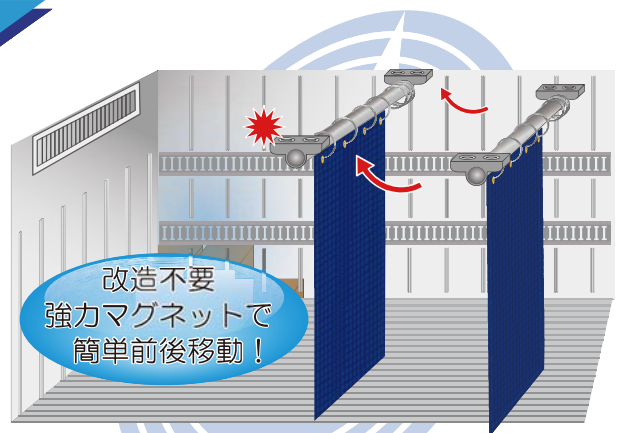

**お問い合わせ**

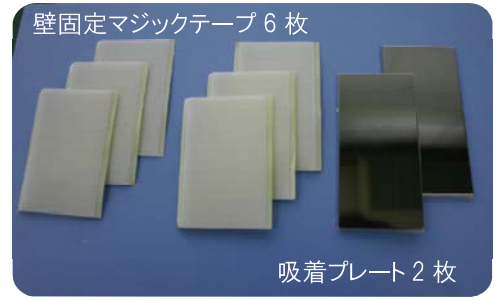
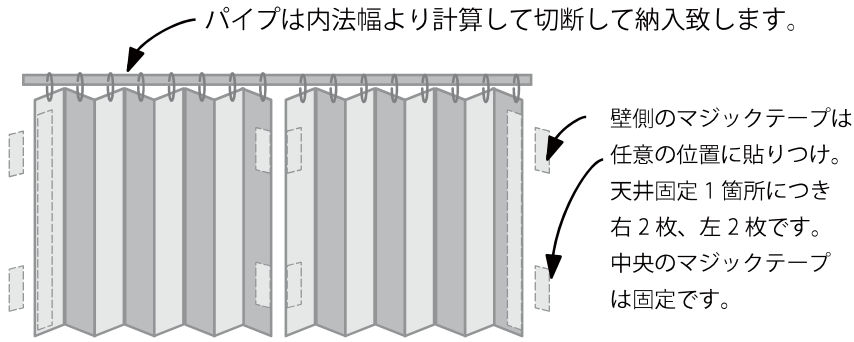

追加の吸着プレートのセット内容

## < 生地一覧 >



キルティング



EVA サニーコート



ナイロンオックス

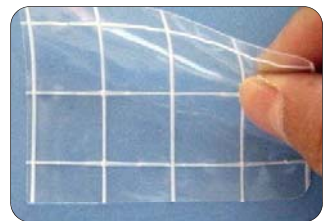

糸入り透明オレフィン

## < スタイル一覧 >

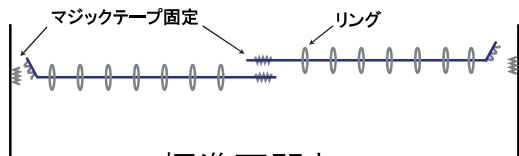

標準両開き

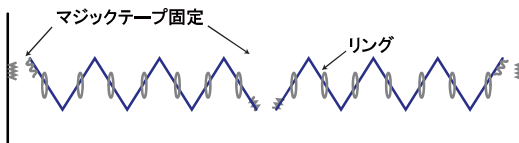
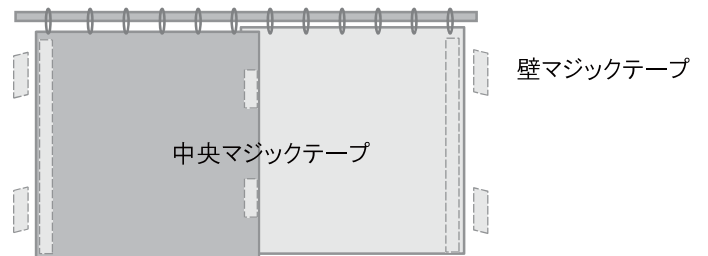

アコーディオン式

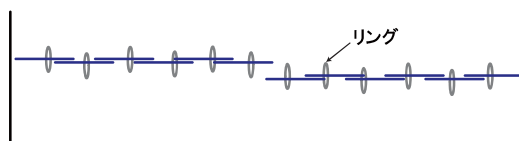
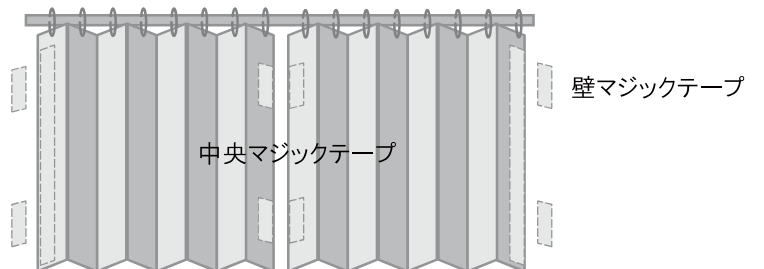

短冊式

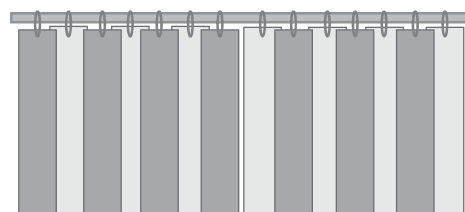

## 付属品

|               |       |     |
|---------------|-------|-----|
| NSブラケット       | ..... | 2ヶ  |
| 吸着プレート前後2箇所分  | ..... | 4枚  |
| 壁固定マジックテープ    | ..... | 12枚 |
| パイプ           | ..... | 1本  |
| 保冷カーテン        | ..... | 1式  |
| 「保冷対策車両」ステッカー | ..... | 1枚  |



\* 短冊式の場合は、壁固定マジックテープは含みません

## ＜取り付け手順＞

1. 吸着プレートを貼り付ける場所を選定します。  
その際、汚れ・水分・油分を拭きとります。
2. 吸着プレートを天井にしっかりと貼りつけます。
3. 保冷カーテンとNSブラケットを右図を参考にパイプに通します。
4. 片方のNSブラケットだけパイプ固定ネジを締め、NSブラケットを固定します。  
\*パイプが回らない程度に締めてください。締めすぎるとネジ山が破損されます。
5. そのままパイプを持ち上げ、天井の吸着プレートに吸着させます。
6. 天井に吸着させたら、もう片方のNSブラケットの頭のネジを締め、固定させます。  
\*NSブラケットの吸着面方向が左右同じになるようにしてください。
7. 壁固定マジックテープを片面2箇所ずつ任意の壁に貼りつけて完了です。
8. カーテンの吸着は吸着プレートを貼りつけてから3時間程経ってからにしてください。
9. 付属ステッカーは、お好みでお使いください。

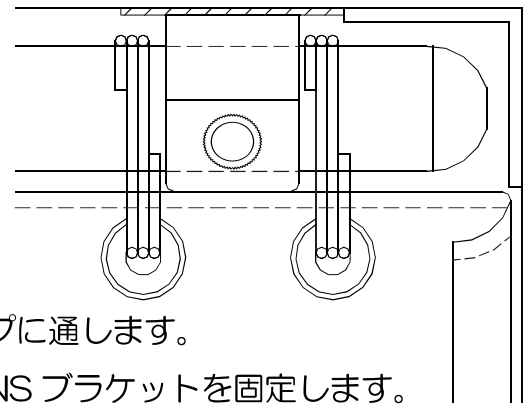

## ＜吸着プレートの追加＞

保冷カーテンの移動箇所を追加したい場合は2枚 / 組で吸着プレートを追加できます。

\* 壁固定マジックテープ 4枚同梱



## ＜注意事項＞

- NSブラケット（保冷カーテン）を移動する際、カーテンを引っ張って取り外しを行わないで下さい。
- 保冷カーテンを積荷で挟まないようにご注意ください。脱落、破損の原因になります。
- 保冷カーテンの脱着時には、吸着プレート表面の水滴等を拭きとってから吸着してください。

## お問い合わせ